

SHARP®

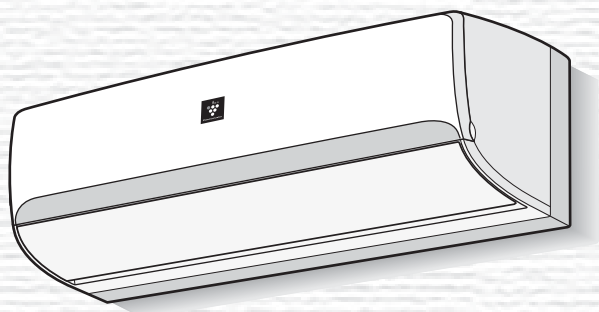

Uses Refrigerant R410A

ECO INVERTER

INDOOR UNIT

**AY-XP12THU
AY-XP18THU**

OUTDOOR UNIT

**AE-X12THU
AE-X18THU**



"Plasmacluster" and "Device of a cluster of grapes" are registered trademarks or trademarks of Sharp Corporation.

**SPLIT TYPE
AIR CONDITIONER
OPERATION MANUAL**

ENGLISH

**CLIMATISEUR INDIVIDUEL
EN DEUX PARTIES
MODE D'EMPLOI**

FRANÇAIS

**ACONDICIONADOR DE AIRE
TIPO SPLIT
MANUAL DE INSTRUCCIONES**

ESPAÑOL

TABLE DES MATIÈRES

| | |
|--|-------|
| • GARANTIE LIMITÉE | FR-2 |
| • MENTIONS DU MANUEL UTILISATEUR POUR LE FCC | FR-3 |
| • CONSIGNES DE SÉCURITÉ | FR-3 |
| • NOMENCLATURE | FR-4 |
| • UTILISATION DE LA TÉLÉCOMMANDE | FR-6 |
| • FONCTIONNEMENT DE BASE | FR-7 |
| • RÉGLAGE DE LA DIRECTION DU FLUX D'AIR | FR-8 |
| • FONCTIONNEMENT DU PLASMACLUSTER | FR-8 |
| • FONCTIONNEMENT 10°C | FR-9 |
| • FONCTIONNEMENT MULTI ESPACE | FR-9 |
| • FONCTIONNEMENT À PLEIN RÉGIME | FR-10 |
| • FONCTIONNEMENT SILENCIEUX | FR-10 |
| • FONCTION D'AUTO-NETTOYAGE | FR-11 |
| • TOUCHE D'AFFICHAGE | FR-11 |
| • FONCTIONNEMENT EN SILENCE EXTÉRIEUR | FR-12 |
| • MODE AUXILIAIRE | FR-12 |
| • CONSEILS SUR LES ÉCONOMIES D'ÉNERGIE | FR-12 |
| • FONCTIONNEMENT DE LA MINUTERIE | FR-13 |
| • ENTRETIEN | FR-15 |
| • AUTRES REMARQUES SUR LE FONCTIONNEMENT | FR-17 |
| • FONCTION ARRÊT AUTO -27°C | FR-17 |
| • AVANT D'APPELER LE SERVICE APRÈS-VENTE | FR-18 |

Déclaration de conformité

CLIMATISEUR DE PIÈCE SHARP AY-XP12THU,
AY-XP18THU

Cet appareil répond aux règles de la Partie 18 du FCC.

Partie responsable :
SHARP ELECTRONICS CORPORATION
Sharp Plaza, Mahwah, New Jersey 07495-1163
TEL : 1-800-BE-SHARP

CLIMATISEUR DE PIÈCE SHARP AY-XP12THU,
AY-XP18THU

Cet appareil ISM répond au standard ICES-001 Canadien.

Veuillez lire ce manuel attentivement avant d'utiliser le produit.
Ce manuel doit être conservé dans un emplacement sûr pour pouvoir
le consulter facilement.

GARANTIE LIMITÉE

GARANTIE LIMITÉE (VALIDE UNIQUEMENT AUX ÉTATS-UNIS D'AMÉRIQUE, À GUAM, PORTO RICO ET AU CANADA)

SHARP garantit que le produit (le « Produit »), lorsque livré dans son emballage d'origine, sera exempt de défauts de matériaux et de fabrication. Si un vice devait se présenter, SHARP devra, à son gré, réparer ou remplacer la ou les pièce(s) défectueuse(s) avec une pièce neuve ou remise à neuf équivalente sans frais pour le client pour la ou les pièce(s) pendant la période et selon les termes présentés ci-dessous. Cette garantie ne s'applique qu'aux Produits achetés auprès de revendeurs autorisés et n'est pas valide pour des Produits achetés auprès de revendeurs non-autorisés ou en ligne.

Cette garantie ne s'applique ni aux éléments décoratifs du Produit ni à/aux élément(s) additionnel(s) exclu(s) présentés ci-dessous ni à un Produit dont l'apparence extérieure a été endommagée ou dégradée, qui a été soumis à une tension inappropriée (y compris due à une surtension ou à la foudre), à une mauvaise utilisation, à un entretien ou à une manutention anormal, ou dont la conception ou la construction a été altérée ou modifiée.

Afin de s'assurer que les droits prévus par cette garantie limitée soit applicables, le client doit suivre les étapes présentées ci-dessous et fournir une preuve d'achat et une date d'installation au fournisseur de service et/ou à SHARP.

La garantie limitée décrite dans le présent document s'ajoute à toute garantie implicite pouvant être accordée aux consommateurs par la loi. TOUTES LES GARANTIES IMPLICITES INCLUANT DES GARANTIES DE QUALITÉ MARCHANDE ET DE CONVENANCE SONT LIMITÉES À LA/AUX PÉRIODE(S) À PARTIR DE LA DATE D'ACHAT DÉCRITES CI-DESSOUS. Certaines provinces ne permettent pas de limiter la durée des garanties tacites et, par conséquent, la présente limitation peut ne pas s'appliquer. Ni le personnel commercial du revendeur ni toute autre personne n'est autorisé à offrir une garantie autre que celles décrites dans le présent document, ou à étendre la durée de garantie au-delà de la période décrite dans le présent document au nom de SHARP. Les garanties décrites dans le présent document constituent les seules et exclusives garanties offertes par SHARP et constituent le seul et exclusif recours mis à la disposition du consommateur. La correction des défauts, dans la manière et pour la période décrites dans le présent document constituera l'accomplissement complet de toutes responsabilités et obligations de SHARP au client en ce qui concerne le Produit, et constituera la satisfaction pleine de toute réclamation contractuelle ou attribuable à la négligence, et la responsabilité absolue ou autre. SHARP ne saurait en aucun cas être tenu responsable des dommages ou défauts du Produit causés par des réparations ou tentatives de réparation effectuées par toute personne autre qu'un technicien agréé. SHARP ne saurait également en aucun cas être tenu responsable de tout dommage économique ou matériel fortuit ou consécutif. Certaines provinces n'autorisent pas l'exclusion de dommages indirects ou consécutifs et la présente limitation peut ne pas s'appliquer.

CETTE GARANTIE VOUS ACCORDE DES DROITS SPÉCIFIQUES LÉGAUX. VOUS POUVEZ AVOIR D'AUTRES DROITS QUI VARIENT SELON LES PROVINCES.

PÉRIODE DE GARANTIE POUR CE PRODUIT :

Aux États-Unis et au Canada - Pendant une période de sept (7) ans à partir de la date d'installation, SHARP remplacera un compresseur défectueux par une pièce de rechange neuve, ou, à son gré, remise à neuf. Pour toutes autres pièces de performances défectueuses, SHARP fournira des pièces de remplacement pendant une période de six (6) ans à partir de la date d'installation.

À Porto Rico et Hawaï - Pendant une période de cinq (5) ans à partir de la date d'installation, SHARP remplacera une pièce de performance défectueuse, y compris compresseur, par une pièce de rechange neuve, ou, à son gré, remise à neuf.

À Guam - Pendant une période de un (1) an à partir de la date d'installation, SHARP remplacera une pièce de performance défectueuse, y compris compresseur, par une pièce de rechange neuve, ou, à son gré, remise à neuf.

ÉLÉMENTS ADDITIONNELS EXCLUS DE CETTE GARANTIE :

- Toute main-d'œuvre requise pour retirer et réinstaller une pièce défectueuse.
- Filtres, accessoires, ou tout document imprimé.
- Tout défaut résultant du transport ou d'une manutention incorrecte.
- L'installation ou le retrait du système ou de tout composant.
- Le fonctionnement, l'installation ou l'utilisation du Produit d'une manière non-conforme aux méthodes spécifiées dans le manuel de l'utilisateur et dans les documents d'installation.
- Tout produit ayant été enlevé de son emplacement d'installation d'origine.

POUR BÉNÉFICIER D'UN SERVICE SOUS GARANTIE :

Le service de garantie est assuré par les revendeurs ou distributeurs agréés SHARP CORPORATION et non par SHARP CORPORATION ou ses filiales. Pour toute demande de service sous garantie, veuillez contacter directement le revendeur autorisé chez qui le Produit a été acheté. Sharp ne fournira de pièces sous garantie qu'à travers le revendeur ou distributeur agréé.

MENTIONS DU MANUEL UTILISATEUR POUR LE FCC

Cet appareil répond à la Partie 18 des directives du FCC.

Avertissement : Tout changement ou modification apporté à cet appareil sans l'approbation expresse de la partie responsable de sa conformité risque d'annuler le droit de l'utilisateur à se servir de cet équipement.

NOTE : Cet appareil a été testé et classé dans la catégorie d'un appareil ISM de classe B en accord avec la partie 18 des directives FCC. Ces limites ont été conçues pour offrir une protection raisonnable contre les interférences nuisibles dans une installation résidentielle. Cet équipement génère, utilise et peut émettre de l'énergie à fréquence radio et, si installé de manière incorrecte et non utilisé en accord avec les instructions, peut causer des interférences nuisibles aux communications radio. Cependant, il n'est pas garanti que des interférences ne se développeront pas dans une installation particulière. Si cet équipement cause des interférences nuisibles à la réception radio ou télévision, ce qui peut être déterminé en éteignant et en rallumant l'équipement, l'utilisateur est encouragé à essayer de corriger les interférences en suivant une ou plusieurs des méthodes suivantes :

- Réorientez ou déplacez l'antenne de réception.
- Augmentez la distance de séparation entre l'équipement et le récepteur radio/TV.
- Connectez l'équipement à une prise connectée à un circuit différent de celui auquel le récepteur radio/TV est connecté.
- Consultez le revendeur ou un technicien radio/TV expérimenté.

CONSIGNES DE SECURITE

MISES EN GARDE

- Veuillez ne pas tirer ou modifier le cordon d'alimentation. Le fait de tirer sur le cordon d'alimentation ou une autre mauvaise utilisation de ce dernier peut endommager l'appareil et provoquer une électrocution.
- N'exposez pas directement votre corps à de l'air climatisé pendant une durée prolongée. Ceci peut être mauvais pour la santé.
- Lors de l'utilisation du climatiseur pour des nourrissons, de jeunes enfants, des personnes âgées, des personnes alitées et/ou handicapées, assurez-vous que la température de la pièce est appropriée aux personnes se trouvant dans la pièce.
- N'insérez pas d'objet dans l'unité. La rotation du ventilateur est une source potentielle de blessure.
- Le climatiseur doit être mis à la terre. Ne connectez pas le câble de mise à la terre à une conduite de gaz, une conduite d'eau, un paratonnerre ou un câble de mise à la terre du téléphone. Une mise à la terre incorrecte risquerait de provoquer une électrocution.
- En cas de situation anormale (par ex. odeur de brûlé), arrêtez immédiatement le fonctionnement, coupez le disjoncteur et contactez votre installateur.
- L'appareil doit être installé conformément aux réglementations locales de câblage en vigueur. Un raccordement de câble incorrect peut provoquer une surchauffe du cordon d'alimentation, de la fiche et de la prise électrique et provoquer un incendie.
- Veuillez à ne pas éclabousser ou verser de l'eau directement sur l'appareil. L'eau risquerait de provoquer une électrocution ou d'endommager l'appareil.
- N'essayez pas d'installer, de démonter ou de réparer l'appareil par vous-même. Un fonctionnement inadéquat peut provoquer des décharges électriques, des fuites d'eau, des incendies, etc. Consultez votre revendeur ou un service de dépannage qualifié pour les opérations d'installation, de démontage et de réparation de cette unité.
- Assurez-vous d'arrêter le fonctionnement et de couper le disjoncteur avant d'effectuer toute opération de maintenance ou de nettoyage. Assurez-vous que le ventilateur soit à l'arrêt avant d'effectuer tout travail sur l'appareil.
- Cet appareil n'est pas destiné à être utilisé par des personnes (y compris des enfants) aux capacités physiques, sensorielles ou mentales réduites, ou dont l'expérience et les connaissances sont insuffisantes, sauf si elles sont supervisées ou si elles reçoivent des instructions relatives à l'utilisation de l'appareil par une personne responsable de leur sécurité. Les enfants doivent être surveillés afin de s'assurer qu'ils ne jouent pas avec l'appareil.
- Assurez-vous de connecter le climatiseur à une alimentation de tension et de fréquence appropriées. L'utilisation d'une alimentation ayant une tension et une fréquence incorrectes peut endommager l'appareil et provoquer un incendie.
- N'installez pas l'appareil dans un endroit où des gaz inflammables peuvent être présents. Ceci pourrait causer un incendie. Installez l'appareil dans un endroit peu poussiéreux, à l'atmosphère exempte de fumée et d'humidité.
- Arrangez le tuyau de vidange de manière à assurer un écoulement facile. Un écoulement insuffisant risquerait de créer une fuite d'eau, d'abîmer les meubles, etc...
- Installez un disjoncteur de fuite à la terre suivant l'emplacement d'installation de l'unité (par exemple dans une zone très humide). Si aucun disjoncteur de fuite à la terre n'est installé, un risque d'électrocution est possible.

ATTENTION

- Assurez-vous d'ouvrir périodiquement les portes et fenêtres pour aérer la pièce, en particulier en cas d'utilisation d'appareils à gaz. Une ventilation insuffisante peut provoquer un manque d'oxygène.
- N'utilisez pas les touches de la télécommande ou les touches/interrupteurs de l'unité intérieure avec des mains mouillées. Ceci pose un risque d'électrocution.
- Par mesure de sécurité, coupez le disjoncteur lorsque l'appareil n'est pas utilisé pendant une période prolongée.
- Vérifiez périodiquement l'usure du rack de montage de l'unité extérieure afin de vous assurer qu'il reste fixé fermement en place.
- Ne placez pas d'objet et ne marchez pas sur l'unité extérieure. Ceci pourrait causer des blessures ou endommager le système de climatisation.
- Cet appareil est conçu pour un usage commercial léger et résidentiel uniquement. Veuillez ne pas l'utiliser pour d'autres applications, comme par exemple dans un chenil ou une serre pour l'élevage d'animaux ou la culture de plantes.
- Ne placez pas de vases ou autres objets contenant de l'eau sur l'appareil. L'eau pourrait pénétrer dans l'unité et causer une électrocution différée.
- Ne bloquez pas les entrées et sorties d'air de l'appareil. Ceci risquerait de provoquer un fonctionnement inadéquat ou une défaillance de l'unité.

Interférences TV ou radio

Si ce climatiseur crée des interférences aux signaux TV ou radio, essayez de corriger les interférences en implémentant une ou plusieurs de ces mesures :

- Réorientez ou déplacez l'antenne.
- Augmentez la distance de séparation entre le climatiseur et le récepteur radio/TV.
- Connectez le climatiseur à une prise connectée à un circuit différent de celui auquel le récepteur radio/TV est connecté.
- Consultez le revendeur ou un technicien radio/TV expérimenté.

Ce produit répond aux exigences du standard international CISPR 11.

En conformité avec ce standard, ce produit est classé comme équipement de groupe 2 classe B.

Groupe 2 signifie que l'équipement génère intentionnellement des fréquences radio sous la forme de radiation électromagnétique pour un équipement d'électroérosion.

La classe B indique que l'équipement est compatible avec une utilisation dans les établissements domestiques.

NOMENCLATURE

UNITÉ INTÉRIEURE

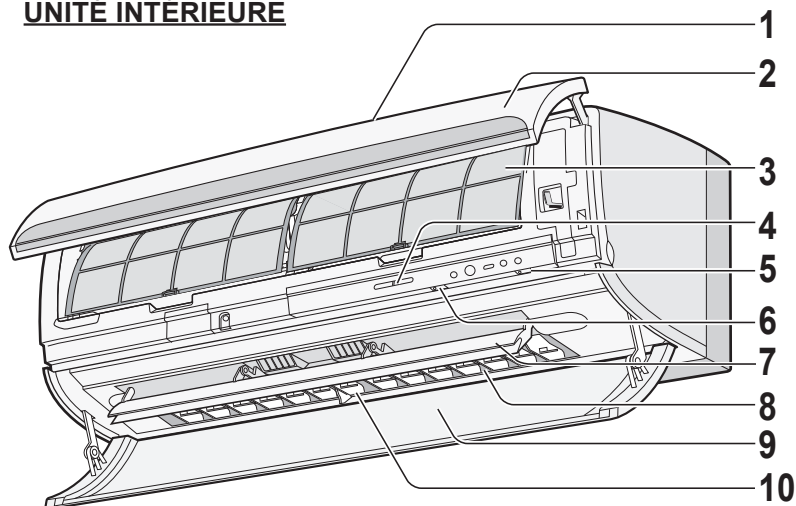

- 1 Entrée intérieure (Air)
- 2 Panneau d'ouverture
- 3 Filtre à air
- 4 Fenêtre de réception
- 5 Touche RÉINITIALISATION DU FILTRE (FILTER RESET)
- 6 Touche AUX
- 7 Volet d'aération à réglage vertical
- 8 Volet d'aération à réglage horizontal
- 9 Panneau de flux d'air
- 10 Sortie intérieure (Air)

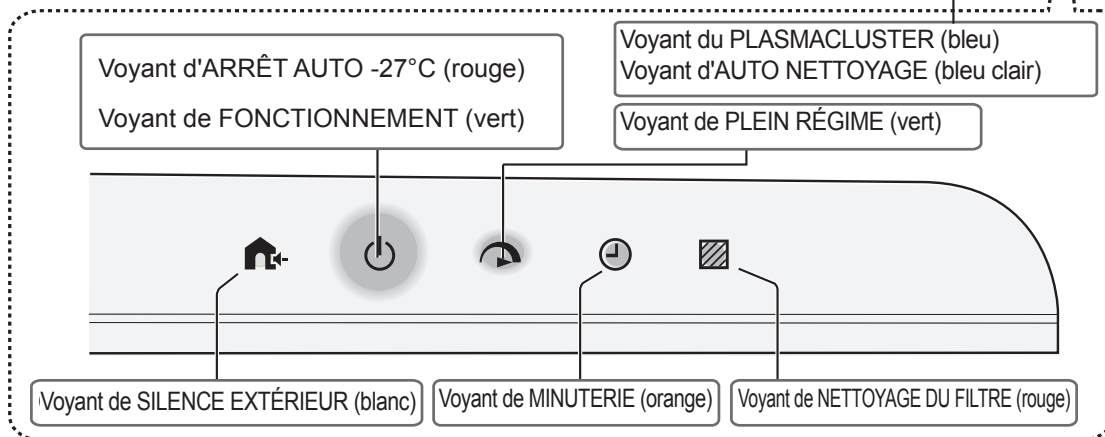
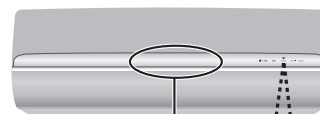

UNITÉ EXTÉRIEURE

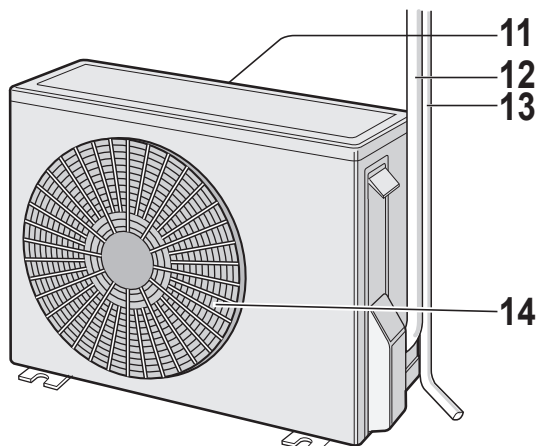

- 11 Entrée extérieure (Air)
- 12 Conduite de réfrigérant et cordon d'interconnexion
- 13 Tuyau de vidange
- 14 Sortie extérieure (Air)

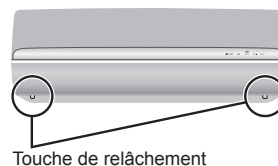

REMARQUES :

Les unités réelles peuvent différer légèrement de celles montrées ci-dessus.

TÉLÉCOMMANDE

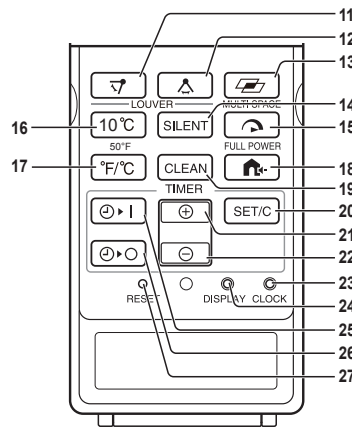
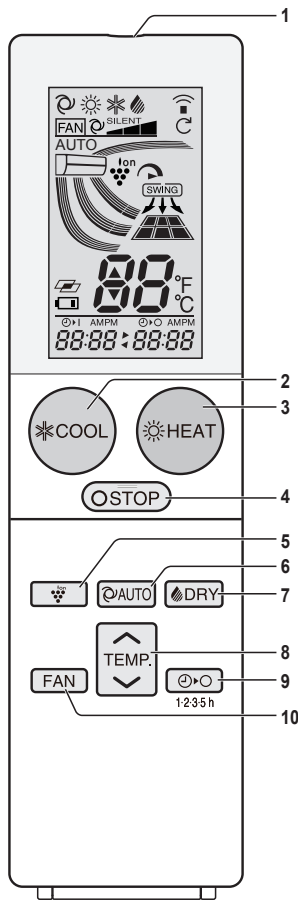

- 1 ÉMETTEUR
- 2 Touche FRAIS (COOL)
- 3 Touche CHAUD (HEAT)
- 4 Touche ARRÊT (STOP)
- 5 Touche de PLASMACLUSTER
- 6 Touche AUTO
- 7 Touche SEC (DRY)
- 8 Touche de TEMPÉRATURE (TEMP.)
- 9 Touche de MINUTERIE D'ARRÊT 1.2.3.5h
- 10 Touche de VENTILATEUR (FAN)
- 11 Touche LOUVER (direction verticale)
- 12 Touche LOUVER (direction horizontale)
- 13 Touche MULTI ESPACE (MULTI SPACE)
- 14 Touche SILENCE (SILENT)
- 15 Touche PLEIN RÉGIME (FULL POWER)
- 16 Touche 10°C
- 17 Touche CHANGEMENT °F/°C
- 18 Touche de SILENCE EXTÉRIEUR
- 19 Touche AUTO-NETTOYAGE (SELF CLEAN)
- 20 Touche RÉGLAGES (SET/C)
- 21 Touche d'AVANCE DE L'HEURE
- 22 Touche de RECU DE L'HEURE
- 23 Touche HORLOGE (CLOCK)
- 24 Touche AFFICHAGE (DISPLAY)
- 25 Touche de MINUTERIE DE DÉMARRAGE
- 26 Touche de MINUTERIE D'ARRÊT
- 27 Touche REDÉMARRAGE (RESET)

AFFICHAGE

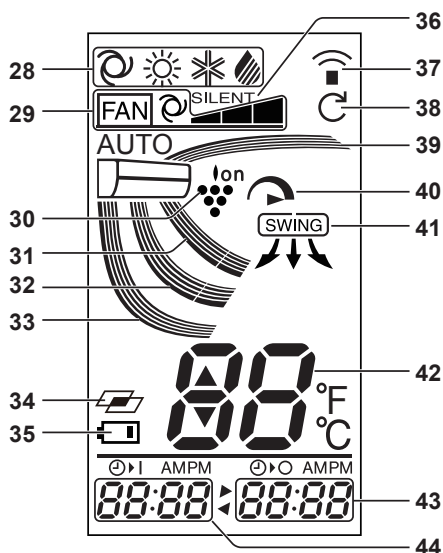

- 28 Symboles de MODE
- 29 Symboles de VITESSE DU VENTILATEUR
- 30 Symbole du PLASMACLUSTER
- 31 Symbole de FLUX D'AIR (FLUX D'AIR VERTICAL)
- 32 Symbole de FLUX D'AIR (FLUX D'AIR VERTICAL)
- 33 Symbole de FLUX D'AIR (FLUX D'AIR VERTICAL)
- 34 Symbole MULTI ESPACE
- 35 Symbole de PILE
- 36 Symbole SILENCE
- 37 Symbole de TRANSMISSION
- 38 Symbole d'AUTO-NETTOYAGE
- 39 Symbole de FLUX D'AIR (FLUX D'AIR VERTICAL)
- 40 Symbole de PLEIN RÉGIME
- 41 Symbole de FLUX D'AIR (FLUX D'AIR HORIZONTAL)
- 42 Voyant de TEMPÉRATURE
- 43 Affichage de MINUTERIE D'ARRÊT
- 44 Affichage de MINUTERIE DE DÉMARRAGE / HORLOGE

UTILISATION DE LA TÉLÉCOMMANDE

INSTALLATION DES PILES

Utilisez deux piles de taille AAA (R03).

- 1 **Enlevez le couvercle de la commande.**
- 2 **Assurez-vous que les polarités (+) et (-) sont correctement alignées.**
 - L'écran affiche "AM 6:00" lorsque les piles sont correctement installées.
- 3 **Réinstallez le couvercle.**

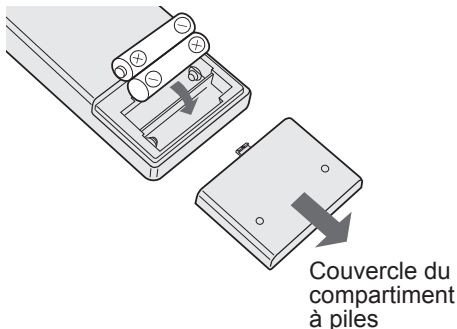

REMARQUES :

- La durée de vie des piles est d'environ un an pour une utilisation normale.
- Remplacez les piles lorsque la télécommande affiche "  ".
- Il n'est pas recommandé d'utiliser des piles rechargeables.
- Lors du remplacement des piles, remplacez toujours les deux piles en même temps, et assurez-vous qu'elles sont du même type.
- Si l'appareil ne doit pas être utilisé pendant une longue période, enlevez les piles de la télécommande.

RÉGLAGE DE L'HORLOGE

Il existe deux modes d'horloge : 12 heures et 24 heures.

- 1 **Pour utiliser le mode 12 heures, pressez la touche HORLOGE (CLOCK) une fois.**
Pour utiliser le mode 24 heures, pressez la touche HORLOGE (CLOCK) deux fois.
- 2 **Pressez les touches d'AVANCE ou de RECUL DE L'HEURE pour régler l'heure.**
 - Gardez la touche pressée pour avancer ou reculer l'heure plus rapidement.
- 3 **Appuyez sur la touche RÉGLAGES (SET/C).**
 - Les deux points (:) clignotent.

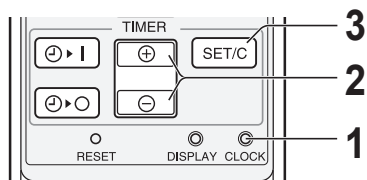

REMARQUES :

- L'heure courante ne peut pas être réglée lorsque la minuterie est active.

COMMENT UTILISER LA TÉLÉCOMMANDE

Pointez la télécommande vers la fenêtre de réception du signal de l'appareil et appuyez sur la touche désirée. L'appareil émet un signal sonore lorsqu'il reçoit le signal.

- Assurez-vous qu'il n'y ait pas d'objet entre la télécommande et l'appareil.
- La télécommande peut envoyer des signaux depuis une distance de 7 mètres.

ATTENTION :

- Évitez d'exposer la fenêtre de réception à la lumière directe du soleil. Ceci pourrait empêcher son fonctionnement correct.
- L'usage de certaines lampes fluorescentes dans la même pièce peut interférer avec la transmission du signal.
- N'exposez pas la télécommande à la lumière directe du soleil ou ne la laissez pas près d'une source de chaleur. Protégez l'unité et la télécommande de l'humidité et des chocs.
- L'heure courante ne peut pas être réglée lorsque la minuterie est active.

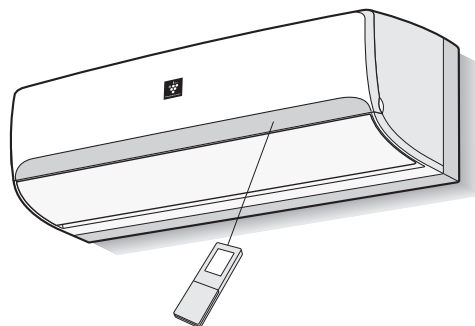

FRANÇAIS

CHANGEMENT DE L'AFFICHAGE °F/°C

- 1 **Durant le fonctionnement pressez la touche CHANGEMENT (°F/°C)**
 - L'affichage de la température sur la télécommande passe de "°F" (Fahrenheit) à "°C" (Celsius) et vice versa.

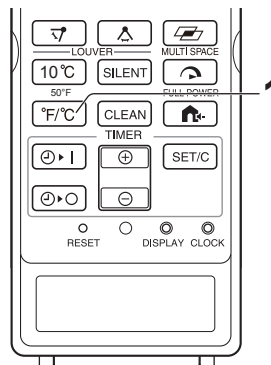

FONCTIONNEMENT DE BASE

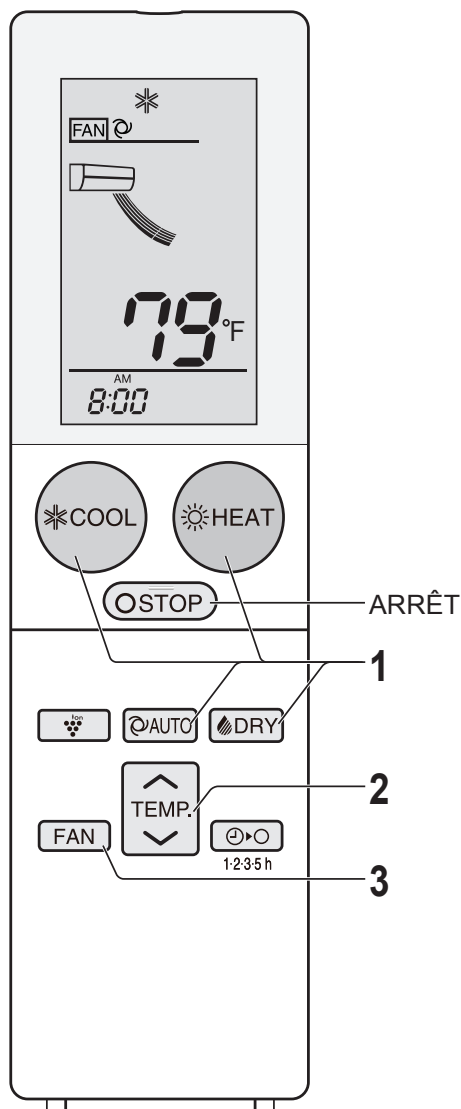

- 1** Pressez la touche FRAIS (COOL), SEC (DRY) AUTO, ou CHAUD (HEAT).



- Le voyant vert de FONCTIONNEMENT (🔌) s'allume.

POUR ÉTEINDRE L'APPAREIL

Appuyez sur la touche d'ARRÊT (STOP).

- Le voyant vert de FONCTIONNEMENT (🔌) s'éteint.

- 2** Appuyez sur la touche de TEMPÉRATURE (TEMP.) pour régler la température souhaitée.

(MODE FRAIS/CHAUD/AUTO)

Gamme de réglage de la température : 6-30°C.

(MODE SEC)

La température peut être changée jusqu'à 2°C au-dessus ou en-dessous de la température automatiquement déterminée par le climatiseur.

(Exemple: 2°C plus élevée)



(Exemple: 2°C plus basse)



- 3** Appuyez sur la touche de VENTILATEUR (FAN) pour régler la vitesse de ventilateur désirée.

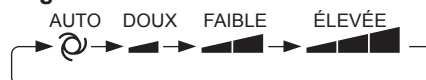

- En mode SEC, la vitesse du ventilateur est réglée sur AUTO et ne peut pas être changée.

REMARQUES :

CONSEILS SUR LE MODE AUTO

- En mode AUTO, l'appareil sélectionne automatiquement le mode FRAIS ou CHAUD en comparant la température de la pièce et la température désirée.
- L'appareil passe automatiquement du mode CHAUD au mode FRAIS pour conserver la température désirée.
- Les boutons 10°C et MULTI ESPACE (MULTI SPACE) seront désactivés en mode AUTO.

RÉGLAGE DE LA DIRECTION DU FLUX D'AIR

DIRECTION DU FLUX D'AIR VERTICAL

1 Pressez la touche LOUVER () pour sélectionner la direction désirée du flux d'air.

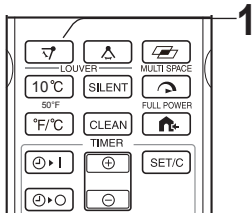
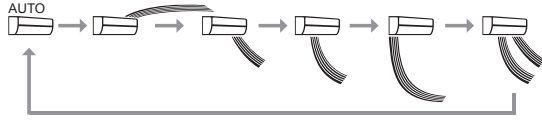

DIRECTION HORIZONTALE DU DÉBIT D'AIR

1 Pressez la touche LOUVER () pour sélectionner la direction désirée du flux d'air.

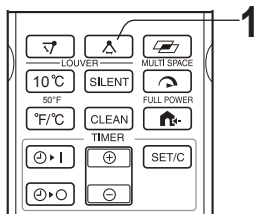
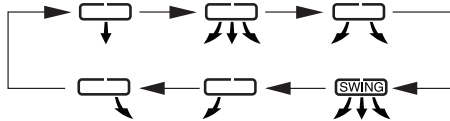

ATTENTION :

N'essayez jamais de régler les volets de réglage manuellement.

- Un ajustement manuel des volets de réglage peut provoquer un mauvais fonctionnement de l'appareil.
- Lorsque le volet de réglage vertical est réglé sur la position la plus basse en mode FRAIS ou en mode SEC pendant une période prolongée, de la condensation peut se former.

FUNCTIONNEMENT DU PLASMACLUSTER

Les ions Plasmacluster relâchés dans la pièce sont efficaces contre les contaminations aériennes, comme les moisissures, virus et allergènes.

1 Durant le fonctionnement, pressez la touche PLASMACLUSTER.

- La télécommande affiche alors "  ".
- Le voyant PLASMACLUSTER bleu sur l'unité s'allume.

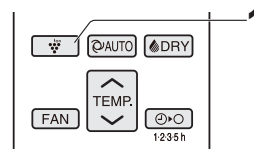
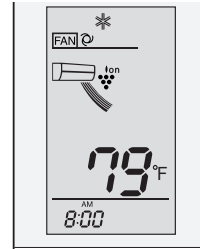

POUR ANNULER

Appuyez à nouveau sur la touche PLASMACLUSTER.

- Le voyant PLASMACLUSTER sur l'unité s'éteint.

REMARQUES :

- Le réglage du fonctionnement du PLASMACLUSTER sera mémorisé et sera activé à nouveau la prochaine fois que vous allumerez le climatiseur.
- Pour utiliser la fonction de Plasmacluster en mode VENTILATION uniquement, pressez la touche PLASMACLUSTER lorsque l'appareil ne fonctionne pas. Le symbole de mode sur la télécommande disparaît et la vitesse du ventilateur ne peut pas être réglée sur AUTO.
- Plasmacluster est une technologie originale de Sharp. Pour plus d'informations, veuillez visiter : <http://www.sharp-world.com/pci/en>

CONSEILS SUR LA DIRECTION DE FLUX D'AIR "AUTO"

Mode FRAIS

Le panneau d'ouverture sera réglé vers le bas de manière oblique pendant moins de 20 minutes, puis se dirigera vers l'horizontal ou vers le haut de manière oblique pour diriger de l'air frais vers le plafond.

Mode CHAUD

Le panneau d'ouverture sera réglé vers le bas de manière oblique lorsque la température de l'air est faible, puis se dirigera vers le bas de manière oblique lorsque l'air de sortie devient chaud.

Mode SEC

Le panneau d'ouverture sera réglé vers le haut de manière oblique.

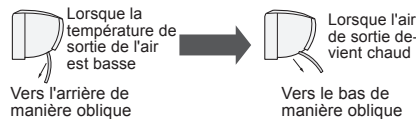

FONCTIONNEMENT 10°C

L'unité fonctionnera en mode chauffage à 10°C pour empêcher la pièce de geler lorsque vous n'êtes pas à la maison pendant une période prolongée.

- 1 Appuyez sur la touche CHAUD pour commencer le fonctionnement en mode CHAUD.
- 2 Pressez la touche 10°C (50°F).
 - La télécommande affichera "10°C (50°F)".

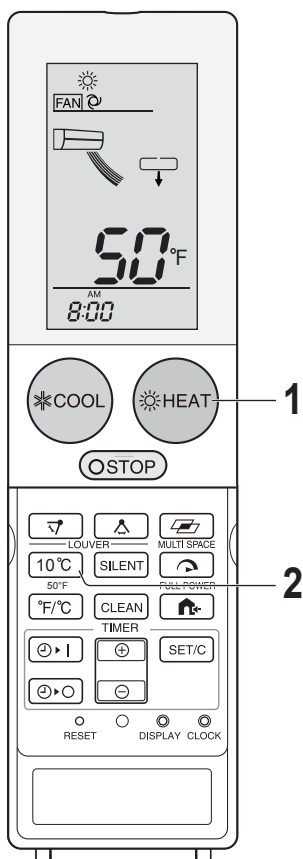

POUR ANNULER

Pressez la touche 10°C (50°F) à nouveau.

REMARQUES :

- Le mode 10°C ne sera pas disponible si le fonctionnement du chauffage est automatiquement réglé en mode AUTO.

FONCTIONNEMENT MULTI ESPACE

En pressant ce bouton, l'unité refroidira ou réchauffera de multiples pièces dans les maisons bien isolées.

- 1 **Durant le fonctionnement en mode de chauffage ou de refroidissement, pressez la touche MULTI ESPACE (MULTI SPACE).**

La télécommande affichera "MULTI SPACE" et l'icône de vitesse du ventilateur passera à "H".

L'angle du volet passera dans la position de transfert longue distance de l'air frais ou chaud.

(Mode CHAUD)

- La télécommande affiche alors "MULTI SPACE".

(Mode FRAIS / SEC)

- La télécommande affiche alors "MULTI SPACE".

POUR ANNULER

Appuyez à nouveau sur la touche MULTI ESPACE (MULTI SPACE).

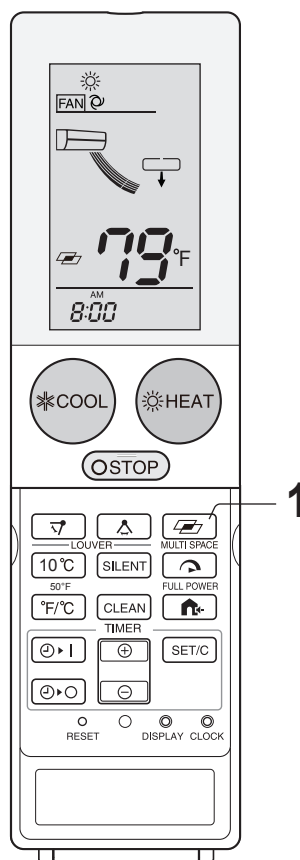



REMARQUES :

- L'unité fonctionnera à la vitesse de ventilateur "Très HAUTE" pendant 15 minutes pour les longues distances de transfert de l'air climatisé, puis passe à la vitesse de ventilateur "HAUTE" après 15 minutes.
- Les touches SILENCE (SILENT) et VITESSE DE VENTILATEUR seront désactivées dans ce mode.
- L'utilité de cette fonction peut différer selon l'arrangement de la pièce, la position d'installation de l'unité et le niveau d'isolation de l'espace en question.

FONCTIONNEMENT À PLEIN RÉGIME

Dans ce mode, le climatiseur fonctionne à puissance maximale pour rendre la pièce chaude ou fraîche rapidement.

1 Pressez la touche PLEIN RÉGIME (FULL POWER) durant le fonctionnement.

- La télécommande affiche alors " ".
- L'affichage de la température s'éteint.
- Le voyant vert de PLEIN RÉGIME () s'allume sur l'unité.

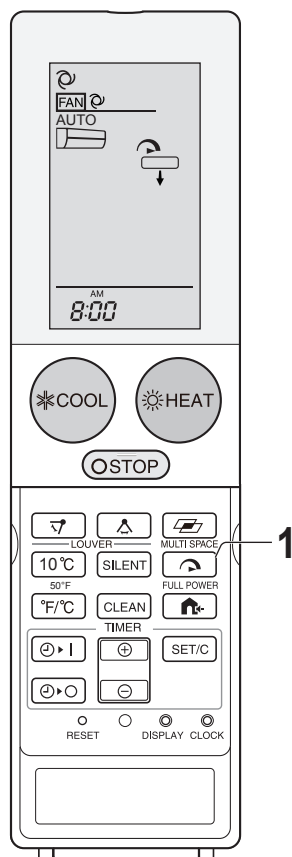

FONCTIONNEMENT SILENCIEUX

L'appareil fonctionne à la vitesse de ventilateur "Ultra FAIBLE" pour plus de confort et pour un fonctionnement plus silencieux.

1 Durant le fonctionnement en mode FRAIS, CHAUD et AUTO, pressez la touche SILENCE (SILENT).

- L'icône de vitesse de la télécommande affichera "SILENT" (SILENCE).

POUR ANNULER

Appuyez à nouveau sur la touche SILENCE (SILENT).

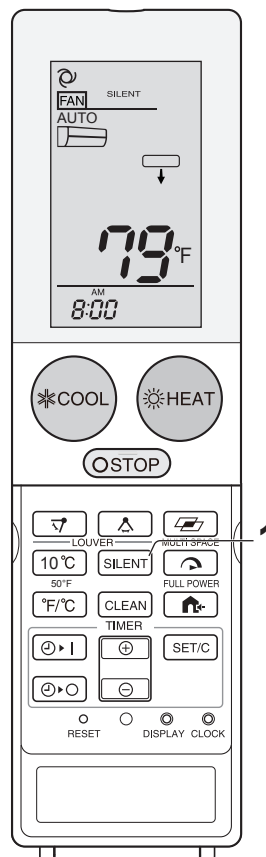

POUR ANNULER

Appuyez à nouveau sur la touche PLEIN RÉGIME (FULL POWER).

- Le voyant vert de PLEIN RÉGIME () s'éteint sur l'unité.

REMARQUES :

- L'unité fonctionnera à la vitesse de ventilateur "Très HAUTE" pendant 15 minutes pour les longues distances de transfert de l'air climatisé, puis passe à la vitesse de ventilateur "HAUTE" après 15 minutes.
- Pendant le fonctionnement à PLEIN RÉGIME vous ne pouvez pas régler la température ni la vitesse du ventilateur.

FONCTION D'AUTO-NETTOYAGE

La fonction d'AUTO-NETTOYAGE permet de limiter la croissance des moisissures et de champignons due aux ions du Plasmacluster, tout en séchant l'intérieur de l'appareil. Utilisez cette fonction durant les périodes de changement saisonnier, de temps en temps.

1 Pressez la touche d'AUTO-NETTOYAGE (SELF CLEAN) lorsque l'appareil est à l'arrêt.

- La télécommande affiche alors "C". (Le "C" disparaît automatiquement après une minute.)
- Le voyant bleu clair d'AUTO-NETTOYAGE s'allume sur l'unité.
- L'appareil s'arrête après 90 minutes de fonctionnement.

POUR ANNULER

Appuyez sur la touche d'ARRÊT (STOP).

- Le voyant bleu clair d'AUTO-NETTOYAGE s'éteint sur l'unité.

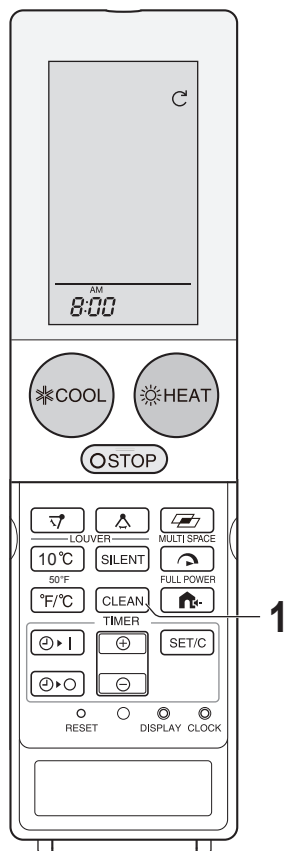

TOUCHE D’AFFICHAGE

Pressez la touche AFFICHAGE lorsque les voyants sur l'unité sont trop lumineux.

1 Durant le fonctionnement, pressez la touche AFFICHAGE (DISPLAY).

- Les voyants de l'unité intérieure deviennent moins lumineux.

POUR ALLUMER

Appuyez à nouveau sur la touche AFFICHAGE (DISPLAY).

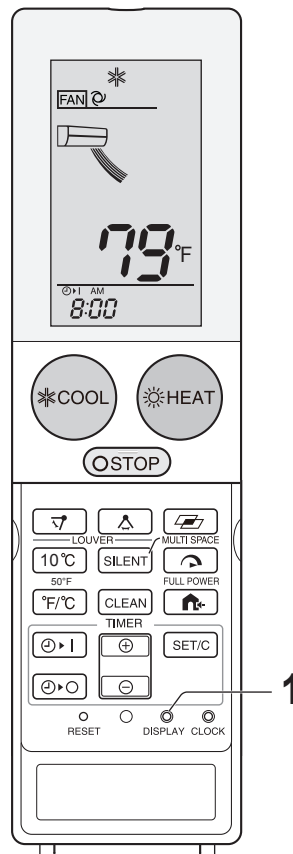

REMARQUES :

- Vous ne pouvez pas régler la température, la vitesse du ventilateur, la direction du flux d'air ou la minuterie durant le fonctionnement en mode d'AUTO-NETTOYAGE.
- La moisissure et les champignons déjà présents ne sont pas éliminés par cette fonction.
- Les fonctions d'AUTO-NETTOYAGE et de PLASMACLUSTER utilisent des voyants normaux, seulement la couleur des voyants est différente.

FONCTIONNEMENT EN SILENCE EXTÉRIEUR

Activez ce mode pour limiter le niveau de bruit de l'unité extérieure durant le fonctionnement. Ce mode peut être particulièrement pratique durant la nuit, si vous ne souhaitez pas nuire à la tranquillité de vos voisins.

1 Durant le fonctionnement, pressez la touche SILENCE EXTÉRIEUR.

- Le voyant blanc de SILENCE EXTÉRIEUR s'allume sur l'unité.

POUR ANNULER

Appuyez à nouveau sur la touche SILENCE EXTÉRIEUR.

- Le voyant blanc de SILENCE EXTÉRIEUR s'éteint sur l'unité.

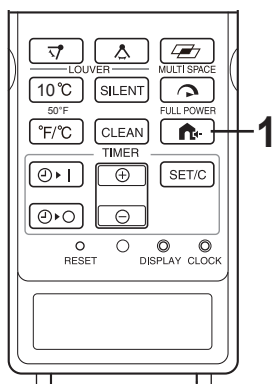
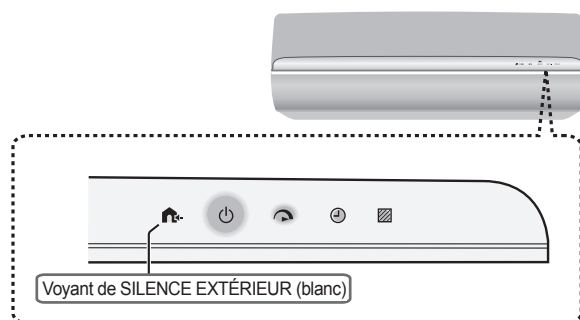

REMARQUES :

- Si la fonction SILENCE EXTÉRIEUR est utilisée avec les fonctions PLEIN RÉGIME ou MULTI ESPACE, le niveau de performance peut être limité par rapport au fonctionnement sans la fonction SILENCE EXTÉRIEUR.
- Si l'unité est éteinte en mode de fonctionnement SILENCE EXTÉRIEUR, l'unité ne se rappellera pas d'activer la fonction SILENCE EXTÉRIEUR après son redémarrage.
- Le niveau sonore de l'unité extérieure ne diminuera pas si le niveau sonore a suffisamment diminué en conditions stables.

MODE AUXILIAIRE

Utilisez ce mode si la télécommande n'est pas disponible.

POUR ALLUMER L'APPAREIL

Appuyez sur la touche AUX.

- Le voyant vert de FONCTIONNEMENT (⏻) s'allume sur l'unité et l'appareil commence à fonctionner en mode AUTO.
- La vitesse du ventilateur et la température sont réglées sur AUTO.

POUR ÉTEINDRE L'APPAREIL

Appuyez à nouveau sur la touche AUX.

- Le voyant vert de FONCTIONNEMENT (⏻) s'éteint sur l'unité.

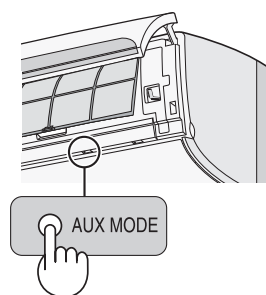

CONSEILS SUR LES ÉCONOMIES D'ÉNERGIE

Quelques méthodes simples vous permettant d'économiser de l'énergie durant l'utilisation de votre climatiseur sont décrites ci-dessous.

RÉGLER LA TEMPÉRATURE APPROPRIÉE

- Régler le thermostat à une température plus élevée (ou plus basse) que nécessaire entraîne une augmentation de la consommation énergétique.

BLOQUEZ LES RAYONS DIRECTS DU SOLEIL ET ÉVITEZ LES COURANTS D'AIR.

- Bloquer la lumière directe du soleil en mode climatisation permet de réduire la consommation électrique.
- Fermez les fenêtres et les portes en mode refroidissement et chauffage.

RÉGLEZ CORRECTEMENT LA DIRECTION DU FLUX D'AIR POUR OBTENIR UNE CIRCULATION OPTIMALE DE L'AIR.

MAINTENEZ LE FILTRE PROPRE AFIN D'ASSURER UN FONCTIONNEMENT OPTIMAL.

UTILISEZ AU MAXIMUM LA FONCTION DE MINUTERIE.

DÉBRANCHEZ LE CORDON D'ALIMENTATION LORSQUE L'APPAREIL N'EST PAS UTILISÉ PENDANT UNE PÉRIODE PROLONGÉE.

- L'unité continue à consommer une faible quantité de courant lorsqu'elle ne fonctionne pas.

FONCTIONNEMENT DE LA MINUTERIE

Lorsque la fonction de MINUTERIE D'ARRÊT 1-2-3-5h est utilisée, l'unité s'éteint automatiquement après la durée réglée.

MINUTERIE D'ARRÊT 1-2-3-5h

1 Lorsque la fonction de MINUTERIE D'ARRÊT 1-2-3-5h est utilisée, l'unité s'éteint automatiquement après la durée réglée.

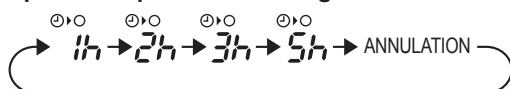

- Le voyant orange de MINUTERIE (⌚) s'allume sur l'unité.
- Le temps restant est indiqué sur la télécommande en incréments d'une heure.

POUR ANNULER

- 1 Appuyez sur la touche RÉGLAGES (SET/C).
- 2 Pressez la touche de MINUTERIE D'ARRÊT 1-2-3-5h.
- 3 Appuyez sur la touche d'ARRÊT (STOP).
 - Le voyant orange de MINUTERIE (⌚) s'éteint sur l'unité.
 - L'heure courante s'affiche sur la télécommande.

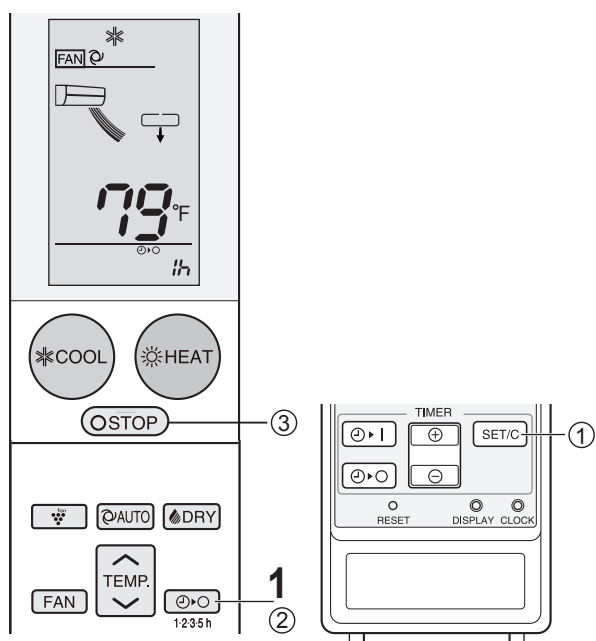

REMARQUES :

- La MINUTERIE D'ARRÊT 1-2-3-5h a priorité sur les fonctions de MINUTERIE DE DÉMARRAGE et de MINUTERIE D'ARRÊT.
- Si la MINUTERIE D'ARRÊT 1-2-3-5h est réglée lorsque que l'appareil n'est pas démarré, l'unité fonctionnera suivant les réglages précédemment rentrés et s'arrêtera après une période de temps donnée.

Avant de régler la minuterie, assurez-vous que l'horloge soit bien à l'heure.

MINUTERIE D'ARRÊT

- 1 Appuyez sur la touche MINUTERIE D'ARRÊT (⌚).
- 2 Le voyant de MINUTERIE D'ARRÊT clignotera, pressez la touche d'AVANCE DE L'HEURE (⊕) ou de REcul DE L'HEURE (⊖) pour régler l'heure désirée.

L'heure peut être réglée en incréments de 10 minutes.
- 3 Appuyez sur la touche RÉGLAGES (SET/C).
 - Le voyant orange de MINUTERIE (⌚) s'allume sur l'unité.

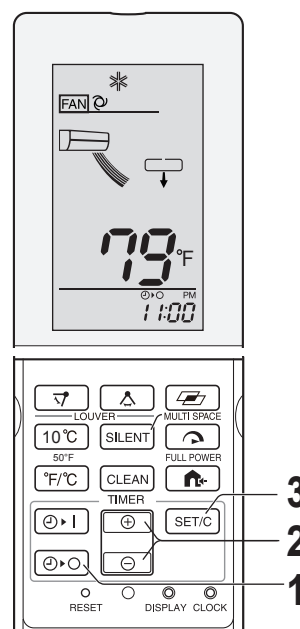

CONSEILS SUR LE FONCTIONNEMENT DE LA MINUTERIE D'ARRÊT

Lorsque le mode MINUTERIE D'ARRÊT est activé, la température est automatiquement réglée afin d'éviter que la pièce ne soit ni trop chaude, ni trop froide durant votre sommeil. (Fonction de veille automatique)

MODE FRAIS / SEC :

- Une heure après le démarrage de la minuterie, le réglage de température monte de 1°C depuis le réglage de température original.

MODE CHAUFFAGE

- Une heure après le démarrage de la minuterie, le réglage de température descend de 3°C depuis le réglage de température original.

MINUTERIE DE DÉMARRAGE

- 1 Appuyez sur la touche **MINUTERIE DE DÉMARRAGE** (⌚ |).
- 2 Le voyant de **MINUTERIE DE DÉMARRAGE** clignotera, pressez la touche **d'AVANCE DE L'HEURE** (⊕) de **RECUIL DE L'HEURE** (⊖) pour régler l'heure désirée.
 - L'heure peut être réglée en incréments de 10 minutes.
 - Sélectionnez la condition de fonctionnement.
- 3 Appuyez sur la touche **RÉGLAGES (SET/C)**.
 - Le voyant orange de **MINUTERIE** (⌚) s'allume sur l'unité.

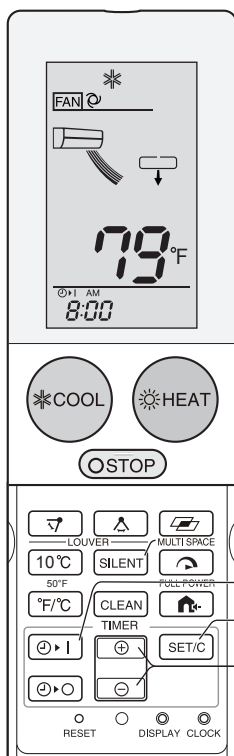

REMARQUES :

- L'appareil s'allume avant l'heure réglée afin de permettre à la pièce d'atteindre la température désirée à l'heure programmée. (Fonction de réveil)

POUR ANNULER (fonctions de MINUTERIE DE DÉMARRAGE et d'ARRÊT)

Appuyez sur la touche **ANNULATION DE MINUTERIE (SET/C)**.

- Le voyant orange de **MINUTERIE** (⌚) s'éteint sur l'unité.
- L'heure courante s'affiche sur la télécommande.

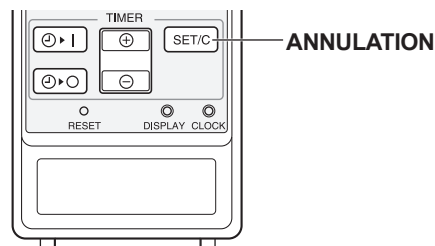

POUR CHANGER LES RÉGLAGES DE MINUTERIE

Annulez les réglages de **MINUTERIE**, puis rentrez-les à nouveau.

POUR COMBINER LES MINUTERIES DE DÉMARRAGE ET D'ARRÊT

Les **MINUTERIES DE DÉMARRAGE** et **D'ARRÊT** ne peuvent pas être réglées en même temps.

Réglage des MINUTERIES D'ARRÊT et DE DÉMARRAGE.

- Les réglages seront automatiquement combinés.

Exemple

(Heure courante : 21:00 (9:00 p.m.))

MINUTERIE D'ARRÊT à 23:00 (11:00 PM).

MINUTERIE DE DÉMARRAGE à 7:00 (7:00 AM).

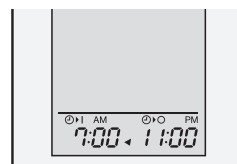

- La flèche (◀ ou ▶) entre les voyants de **MINUTERIE DE DÉMARRAGE** et de **MINUTERIE D'ARRÊT** indique quelle minuterie s'activera en premier.

REMARQUES :

- Vous ne pouvez pas programmer les **MINUTERIES DE DÉMARRAGE** et **D'ARRÊT** pour faire fonctionner l'appareil à des températures différentes ou avec des réglages différents.
- L'ordre d'activation des deux minuteries peut être modifié dans les réglages.
- Lorsque la touche de **RÉGLAGES (SET/C)**, tous les réglages de minuterie sont annulés (y compris **MINUTERIE DE DÉMARRAGE**, **D'ARRÊT** ET **D'ARRÊT 1-2-3-5h**).

ENTRETIEN

AVANT D'EFFECTUER L'ENTRETIEN

Assurez-vous de couper le disjoncteur avant d'effectuer des travaux d'entretien.

- 1 Éteignez l'appareil.
- 2 Attendez 5 secondes ou plus une fois le panneau de flux d'air complètement fermé puis coupez le disjoncteur.

NETTOYAGE DES FILTRES

Le voyant rouge de NETTOYAGE DES FILTRES () sur le panneau d'affichage s'allumera pour indiquer que les filtres à air doivent être nettoyés si l'appareil a accumulé plus de 720 heures de fonctionnement.

- 1 Éteignez l'appareil.
- 2 Enlevez les filtres.
 1. Soulevez le panneau d'ouverture.
 2. Poussez les filtres à air légèrement vers le haut pour les débloquer.
 3. Tirez les filtres à air vers le bas pour les enlever.

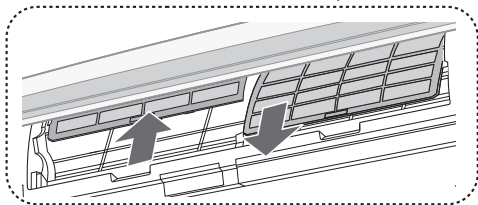

- 3 Nettoyez les filtres.

Utilisez un aspirateur pour éliminer la poussière. Si les filtres sont encrassés, lavez-les avec de l'eau chaude et un détergent doux. Séchez les filtres à l'ombre avant de les remettre en place.

- 4 Réinstallez les filtres.
 - 1 Réinstaller les filtres dans leurs positions d'origine.
 - 2 Pressez la touche RÉINITIALISATION DU FILTRE (FILTER RESET). Le voyant rouge de NETTOYAGE DES FILTRES () s'éteint. (La durée de fonctionnement accumulée est alors réinitialisée sur "0").
 - 3 Fermez le panneau d'ouverture.

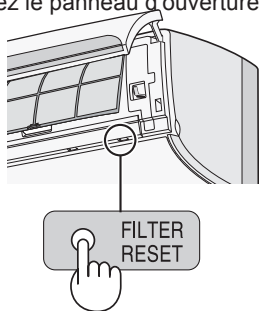

AVANT ET APRÈS LE CHANGEMENT DE SAISON, EFFECTUEZ LES OPÉRATIONS SUIVANTES POUR PRÉSERVER LE BON FONCTIONNEMENT DE L'APPAREIL.

- 1 Faites fonctionner l'appareil en mode d'AUTO-NETTOYAGE pour sécher l'appareil.
- 2 Arrêtez le fonctionnement en pressant la touche d'ARRÊT (STOP) sur la télécommande une fois terminé, puis coupez le disjoncteur.
- 3 Inspectez les filtres à air et retirez-les pour les nettoyer.
- 4 Réinstallez les filtres à air et recherchez une éventuelle obstruction de l'entrée et de la sortie d'air.

NETTOYAGE DE L'APPAREIL ET DE LA TÉLÉCOMMANDE

- Essuyez avec un chiffon doux.
- Évitez d'éclabousser ou de verser de l'eau sur l'appareil. Ceci pourrait provoquer un choc électrique ou endommager l'appareil.
- N'utilisez pas d'eau chaude, de diluant, de poudres abrasives ou de solvants forts.

RETRAIT DU PANNEAU D'OUVERTURE

Le panneau d'ouverture peut être retiré pour le nettoyer.

- Ouvrez le panneau.**
 - Tenez les côtés gauche et droite du panneau puis soulevez-le.
- Enlevez le panneau.**
 - Soulevez le panneau en position quasi-horizontale puis tirez-le vers vous.

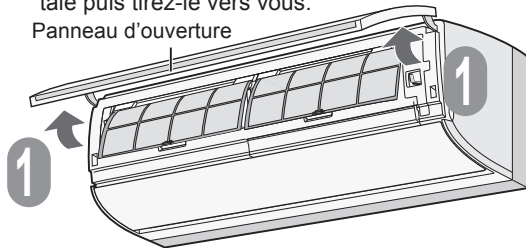

MISE EN PLACE DU PANNEAU D'OUVERTURE

- Placez le panneau horizontalement.**
- Placez la longue tige dans le guide depuis le dessus puis poussez-la jusqu'à ce qu'elle clique.**
- Fermez le panneau d'ouverture.**
 - Poussez les points marqués de flèches sur le panneau d'ouverture jusqu'à ce qu'il clique.

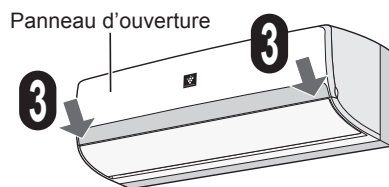
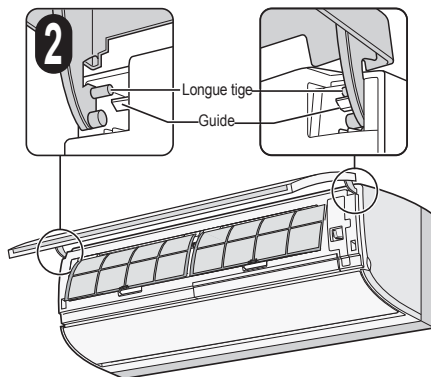
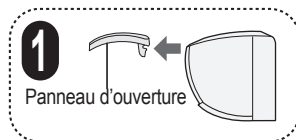

RETRAIT DU PANNEAU DE FLUX D'AIR

Le panneau de flux d'air peut être retiré pour le nettoyer.

- Éteignez l'appareil.**
 - Attendez 5 secondes ou plus une fois le panneau de flux d'air complètement fermé puis coupez le disjoncteur.
- Soulevez le panneau d'ouverture.**
- Débloquez le panneau de flux d'air.**
 - Poussez la touche de relâchement (grise) et ouvrez la partie inférieure du panneau de flux d'air.
- Retirez le panneau de flux d'air.**
 - Soulevez légèrement le panneau de flux d'air dans la position indiquée dans l'illustration et retirez-le.

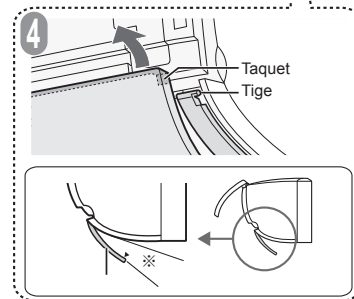
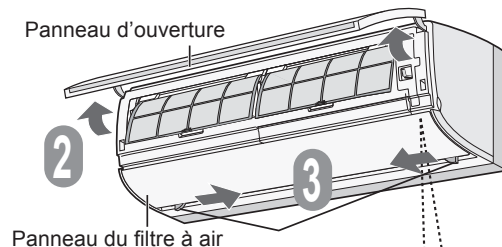

MISE EN PLACE DU PANNEAU DE FLUX D'AIR

- Accrochez les deux taquets sur la tige.**
 - Il y a une tige de chaque côté de l'unité.
- Fermez le panneau de flux d'air.**
- Poussez les points marqués de flèches sur le panneau de flux d'air jusqu'à ce qu'il clique.**
- Fermez le panneau d'ouverture.**
 - Une fois mis en place, assurez-vous de fermer fermement le panneau de flux d'air.

Acceptable



Panneau d'ouverture

Inacceptable

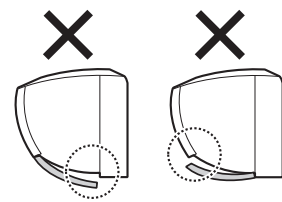

AUTRES REMARQUES SUR LE FONCTIONNEMENT

GAMME DE TEMPÉRATURE DE FONCTIONNEMENT

| | | TEMP. INTÉRIEURE | TEMP. EXTÉRIEURE |
|-----------------|-------------------|------------------|------------------|
| REFROIDISSEMENT | limite supérieure | 32,2°C | 46,1°C |
| | limite inférieure | 21,1°C | -10°C |
| CHAUFFAGE | limite supérieure | 27,2°C | 23,9°C |
| | limite inférieure | - | -25°C |

- Le dispositif de protection intégré peut empêcher cette unité de fonctionner quand celle-ci est utilisée hors de cette gamme.
- De la condensation peut se former sur la sortie d'air si cette unité fonctionne continuellement en mode FRAIS ou SEC et si l'humidité dépasse 80 pourcents.

EN CAS DE PANNE DE COURANT

Ce climatiseur est équipé d'une fonction de mémoire pour mémoriser les réglages en cas d'une panne de courant.

Lorsque le courant est rétabli, l'appareil redémarrera automatiquement avec les mêmes réglages qui étaient actifs avant la panne de courant, excepté les réglages de la minuterie.

Si les minuteries étaient réglées avant une panne de courant, elles devront être réglées à nouveau une fois le courant rétabli.

FONCTION DE PRÉCHAUFFAGE

En mode CHAUFFAGE, le ventilateur intérieur peut ne pas démarrer avant deux à cinq minutes après le démarrage de l'appareil pour éviter que l'appareil ne rejette de l'air froid.

FONCTION DE DÉGIVRAGE

- Lorsque de la glace se forme sur l'échangeur de chaleur dans l'unité extérieure en mode CHAUFFAGE, un dégivreur automatique fournit de la chaleur pendant environ 5 à 10 minutes pour éliminer la glace. Pendant le dégivrage, les ventilateurs intérieur et extérieur arrêtent de tourner.
- Une fois le dégivrage terminé, l'unité continue automatiquement son fonctionnement en mode CHAUFFAGE.

RENDEMENT DE CHAUFFAGE

- L'appareil utilise une pompe à chaleur qui aspire la chaleur de l'air extérieur et la libère dans la pièce. La température extérieure de l'air affecte ainsi considérablement le rendement de chauffage.
- Si le rendement de chauffage est réduit à cause de températures extérieures basses, utilisez un chauffage d'appoint.
- Le préchauffage et chauffage de la pièce entière peut prendre du temps, à cause du système de circulation d'air forcé.

FONCTION ARRÊT AUTO -27°C

- En mode chauffage, l'unité s'arrête automatiquement lorsque la température extérieure passe en dessous de -27°C, afin d'éviter que l'eau de vidange ne gèle et que l'unité extérieure ne soit endommagée. L'unité s'arrête pendant 4 heures puis reprend son fonctionnement lorsque la température extérieure dépasse -25°C.
- La température extérieure sera détectée par le thermomètre intégré dans l'unité. La température détectée peut différer de la température réelle suivant l'emplacement et l'environnement d'installation.
- Le voyant rouge d'ARRÊT AUTOMATIQUE s'allumera lorsque l'unité s'arrête.
- Cette fonction peut être désactivée si vous ne souhaitez pas l'utiliser. Veuillez contacter votre installateur si vous souhaitez désactiver cette fonction.
- Que cette fonction soit activée ou non, la limite inférieure de fonctionnement du mode de chauffage reste -27°C.

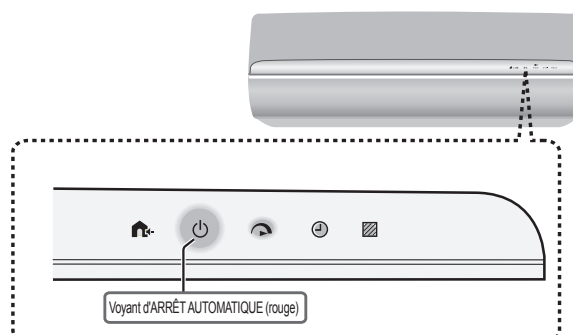

AVANT D'APPELER LE SERVICE APRES-VENTE

Les conditions suivantes ne signifient pas un mauvais fonctionnement de l'appareil.

L'APPAREIL NE FONCTIONNE PAS

L'appareil ne démarre pas s'il est allumé immédiatement après être mis hors-tension. L'appareil ne fonctionne pas immédiatement après un changement de mode. Ceci permet de protéger le mécanisme interne. Attendez 3 minutes avant de faire fonctionner l'appareil.

L'APPAREIL NE REJETTE PAS D'AIR CHAUD.

L'unité est en mode préchauffage ou dégivrage.

ODEURS

Les odeurs de moquette et de meubles qui entrent dans l'appareil peuvent être dégagées du climatiseur.

BRUIT DE CRAQUEMENT

Ce bruit est généré par la friction de l'appareil se dilatant ou se contractant à cause de variations de température.

FAIBLE BOURDONNEMENT

Ce son se fait entendre lorsque l'appareil génère des ions de Plasmacluster.

LÉGER BRUISSEMENT

Le bruit de bruissement doux est produit par le réfrigérant se propageant à l'intérieur de l'appareil.

VAPEUR D'EAU À L'ENTRÉE D'AIR EXTÉRIEURE

En fonctionnement de refroidissement, ceci est causé par la différence de température entre l'intérieur et l'air expurgé.

VAPEUR D'EAU

En fonctionnement de chauffage, de la vapeur d'eau peut être rejetée de l'unité extérieure durant le dégivrage.

L'UNITÉ EXTÉRIEURE NE S'ARRÊTE PAS

Après l'arrêt du fonctionnement, l'unité extérieure fait tourner son ventilateur pendant environ une minute pour refroidir l'unité.

ODEUR ÉMISE PAR LA SORTIE D'AIR DU PLASMACLUSTER

Cette odeur est celle de l'ozone généré par le générateur d'ions plasma Plasmacluster. La densité d'ozone est très faible et n'affectera pas votre santé. L'ozone dispersé dans l'air se décomposera rapidement et sa densité dans la pièce n'augmentera pas.

Vérifiez les points suivants avant de faire appel au service après-vente.

SI L'UNITÉ NE FONCTIONNE PAS

Vérifiez si le disjoncteur a été déclenché ou si le fusible est grillé.

SI L'APPAREIL NE CHAUFFE PAS (OU NE RE-FROIDIT PAS) LA PIÈCE CORRECTEMENT

- Vérifiez les filtres. S'ils sont encrassés, nettoyez-les.
- Vérifiez l'unité extérieure pour vous assurer que rien ne bloque l'entrée ou la sortie d'air.
- Vérifiez que le thermostat est bien correctement réglé.
- Assurez-vous que les fenêtres et les portes sont bien correctement fermées.

L'APPAREIL N'ARRIVE PAS À RECEVOIR LE SIGNAL DE LA TÉLÉCOMMANDE

- Vérifiez que les piles de la télécommande ne sont pas usagées ou faibles.
- Essayez d'envoyer à nouveau le signal avec la télécommande pointée correctement vers la fenêtre de réception du signal de l'appareil.
- Vérifiez si les piles de la télécommande sont mises en place correctement.

Veuillez contacter le service après-vente si l'INDICATEUR DE TEMPÉRATURE sur le panneau d'affichage clignote.

SHARP®

SHARP CORPORATION

Printed in China
TINSJB400JBRZ 16A- (CN) ①